

A B C D E F G H

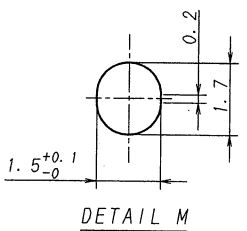

NOTE

1. 梱包数量/UNIT QUANTITY: 350 PIECES/REEL
2. リードテープ長さ/LEAD TAPE LENGTH
3. カバーテープの剥離強度/COVER TAPE PEELING FORCE: 0.2~1.3N
(剥離方向は、下図参照/PEELING DIRECTION AS BELOW)
4. 梱包仕様書/PACKING SPECIFICATION: KS-0002Z

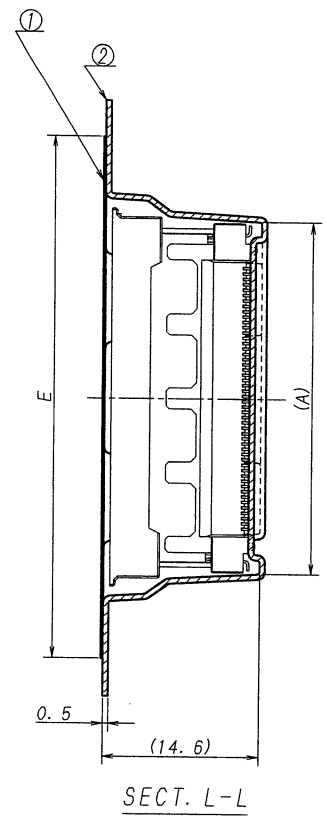
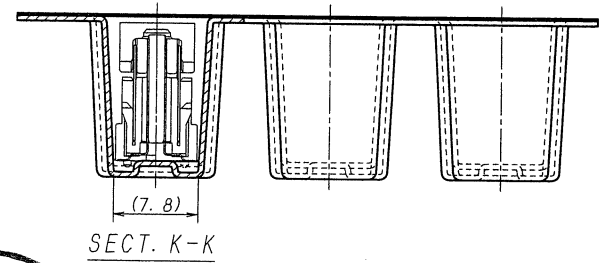
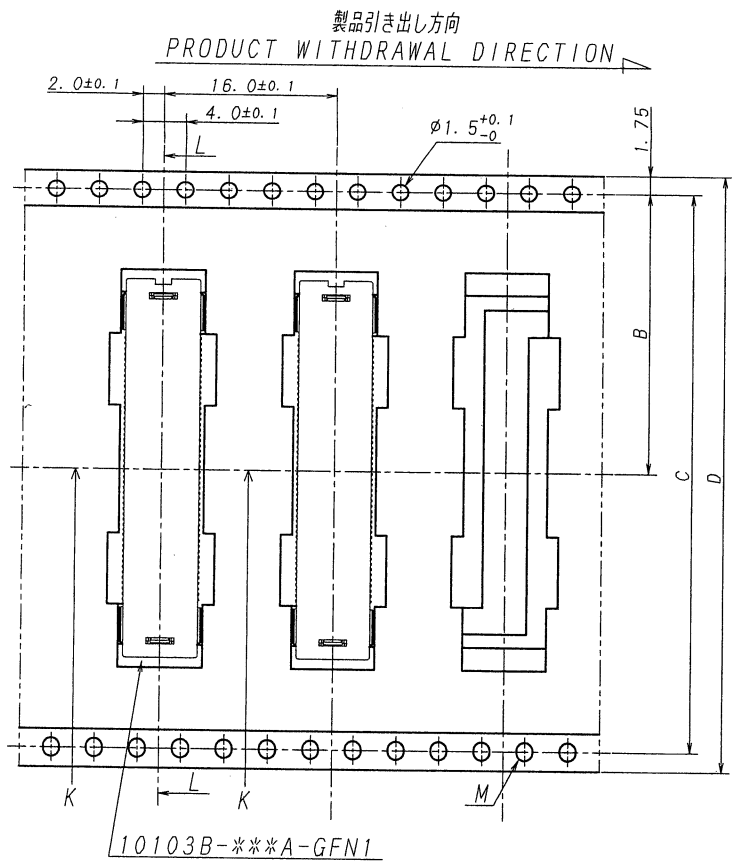
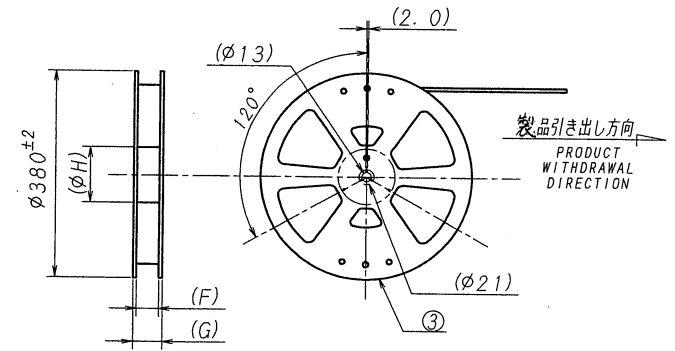
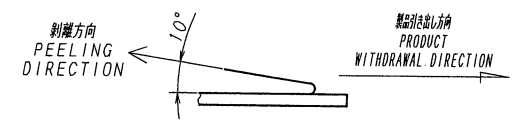
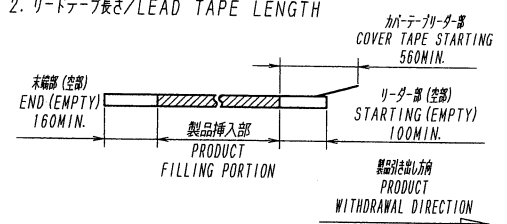

枚数/CKT	製品番号/PARTS No.	A	B	C	D	E	F	G	H	NOTE	枚数/CKT
40	10103B-40Y901	18.05								計画中	40
50	-50Y901	20.55	20.2	40.4	44.0	37.0	45.5	49.5	φ80	計画中	50
60	-60Y901	23.05								計画中	60
70	-70Y901	25.55								計画中	70
80	-80Y901	28.05								計画中	80
90	-90Y901	30.55	26.2	52.4	56.0	49.0	57.5	61.5	φ80	計画中	90
100	-100Y901	33.05								計画中	100
110	-110Y901	35.55								計画中	110
120	-120Y901	38.05								計画中	120
130	-130Y901	40.55	34.2	68.4	72.0	65.0	73.5	77.5	φ100	計画中	130
140	10103B-140Y901	43.05								計画中	140

ISSUED
13.3.-1
IRISO
ENG. DEPT.

LTR 記号	BCN NO	REVISION RECORD 記	DR	CHK	DATE 年月日
43438	RELEASED	K.H	Y.D		13-2-27

MATERIAL 材質

①カバーテープ/COVER TAPE: PET TYPE
②キャリアテープ/CARRIER TAPE: PS
③リール/REEL: PS (黒色/BLACK)

FINISH 仕上げ

GENERAL TOLERANCES 一般公差

DIM 寸法 ± 0.3

ANGLE 角度 ±

3RD. ANG. PROJ. 三角法

SCALE 尺度 / UNIT 単位 mm

DR 13-2-27 R. Hon

CHK 13-2-28

DSN 12-2-20 R. Hon

APP 13-3-28

IRISO ELECTRONICS CO., LTD.
アイソ電子工業株式会社

TITLE 名称
SERIES 10103 CONNECTOR TAPING PRODUCT
10103シリーズ コネクタ エンボス梱包品

EDP No

PARTS No 部番
1MSA-10103B-***Y901

DWG No 図番
120-210103-001

REV. 0

REDUCED COPY