

A B C D E F G H

製品引き出し方向
PRODUCT WITHDRAWAL DIRECTION

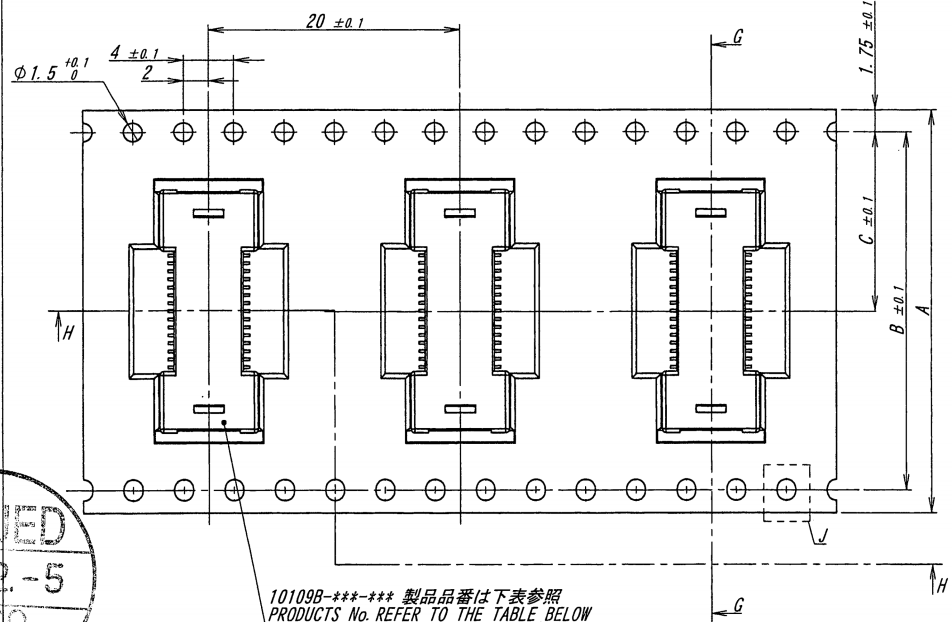

10109B-***-*** 製品品番は下表参照
PRODUCTS No. REFER TO THE TABLE BELOW

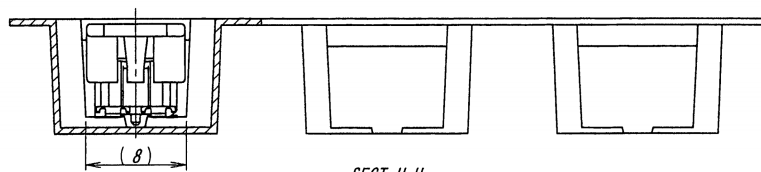

SECT. H-H

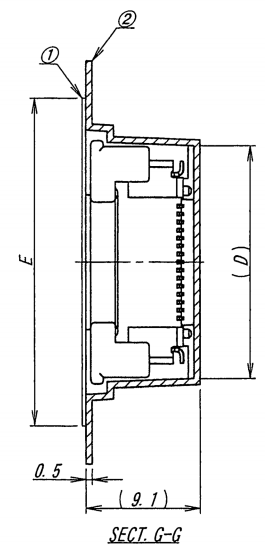

SECT. G-G

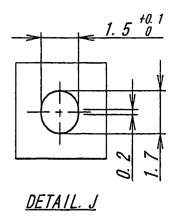

DETAIL J

NOTE

1. 梱包数量/UNIT QUANTITY : 500 PIECES/REEL
2. リードテープ長さ/LEAD TAPE LENGTH

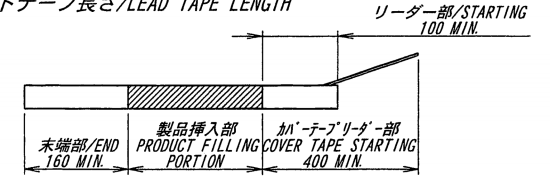

3. カバーテープの剥離強度/COVER TAPE PEELING FORCE : 0.2~1.3N
(剥離方向は、下図参照/PEELING DIRECTION AS BELOW)

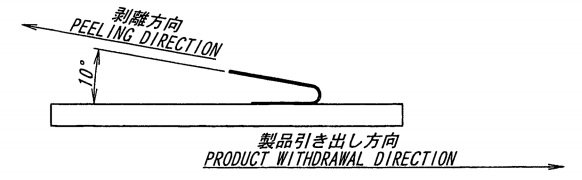

製品引き出し方向
PRODUCT WITHDRAWAL DIRECTION

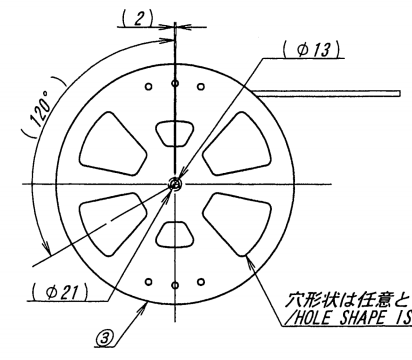

穴形状は任意とする。
/HOLE SHAPE IS NOT SPECIFIED

ISSUED
'16.12.-5
IRISO
ENG.DEPT.

標数 CKT	A	B	C	D	E	F	対応 HANDLING
20				15.425	26.0		○
30	32.0	28.4	14.2	18.600			○
40				21.775			○
50	44.0	40.4	20.2	24.950	37.0		○
60				28.125		80.0	○
70				31.300			○
80				34.475			○
90	56.0	52.4	26.2	37.650	49.0		○
100				40.825			○
110	72.0	68.4	34.2	44.000	65.0	100.0	○
120				47.175			○

梱包品番 PACKING No.	製品品番 PRODUCTS No.	ボス/BOSS
10109B-***Y914	10109B-***L-GN	ボス有/WITH BOSS
10109B-***Y915	10109B-***M-GN	ボス無/WITH OUT BOSS
10109B-***Y922	10109B-***L-GFN1	ボス有/WITH BOSS
10109B-***Y923	10109B-***M-GFN1	ボス無/WITH OUT BOSS

△	△	△	△	△	△	△	△
52643	NOTE REV	D. O	M. T	'16-11-30			
—	NOTE REV	T. H	Y. O	'16-01-28			
49994	RELEASED	J. O	K. H	'15-03-02	FINISH 仕上げ		
—	DIM REV	D. O	T. T	'14-08-20			
—	SKETCHED	J. O	T. T	'14-06-16			
LTN 記号	ECN No	REVISION RECORD 番	DR	CHK	DATE 年月日		

MATERIAL 材質
 ①カバーテープ: PET TYPE
 ②キャリアテープ: PS (透明)
 ③リール: PS (黒色)
 ④COVER TAPE: PET TYPE
 ⑤CARRIER TAPE: PS (CLEAR)
 ⑥REEL: PS (BLACK)

GENERAL TOLERANCES 一般公差
 DIM 寸法 ± 0.3
 ANGLE 角度 ±

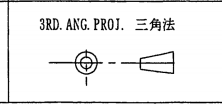

SCALE 尺度 / UNIT 単位 mm
 DR '16-11-30 DSN '14-06-16
 D. Ogata F. Oguro
 CHK '16.11.30 APP '16
 M. Takahashi Y. Yoshida
 IRISO ELECTRONICS CO., LTD
 IIV電子工業株式会社

TITLE 名称
 10109シリーズ プラグ エンボス梱包品
 SERIES 10109 PLUG EMBOSS PRODUCT
 EDP No
 PARTS No 部番
 IMSA-10109B-***Y9** (914, 915, 922, 923)
 DWG No 図番
 120-210109-010
 REV. 4

DO NOT SCALE DRAWING.
 THIS DRAWING CONTAINS INFORMATION THAT IS PROPRIETARY TO IRISO AND SHOULD NOT BE USED WITHOUT WRITTEN PERMISSION. 本図面は、イリソ電子工業(株)の所有する情報を含むもので当社の許可なく複製を禁止する。