

A B C D E F G H

PRODUCT WITHDRAWAL DIRECTION
梱包品引き出し方向

枚数/CKT	製品番号/PARTS No.	A	B	C	D	E	F	G	H	J
90	9827B-90Y***	32.5	36.7	40.7	41.75	52.4	56	26.2	49	φ80
100	9827B-100Y***	36.5	40.7	44.7	45.75					
110	9827B-110Y***	40.5	44.7	48.7	49.75	68.4	72	34.2	65	φ100
120	9827B-120Y***	44.5	48.7	52.7	53.75					

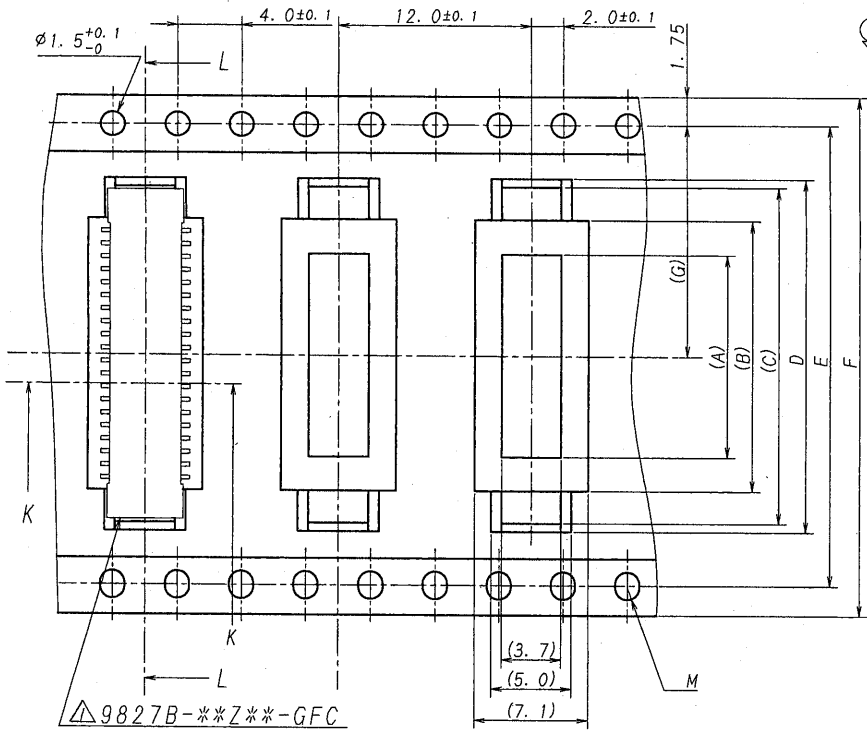

① 1011-***C

製品番号	適用製品	備考
PRODUCT No.	APPLIED PRODUCT	NOTE
9827B-***Y960	9827B-***Z16-GFC	ボス有り/WITH BOSS
9827B-***Y964	9827B-***Z22-GFC	ボス無し/WITH OUT BOSS

NOTE

穴形状は任意とする。/HOLE SHAPE IS NOT SPECIFIED.

1. 梱包数量/UNIT QUANTITY:1000

2. リードテープ長さ/LEAD TAPE LENGTH

カバーテープ リーダー部
COVER TAPE
STARTING

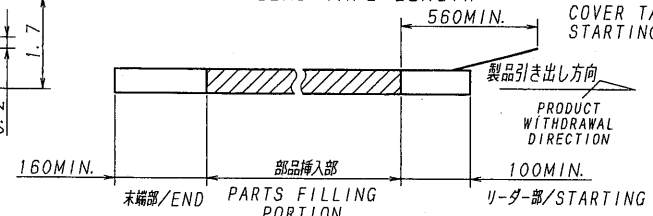
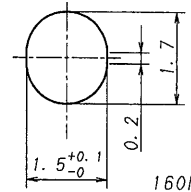

3. カバーテープの剥離強度/COVER TAPE PEELING FORCE: 0.2~1.3N

剥離方向
PEELING DIRECTION

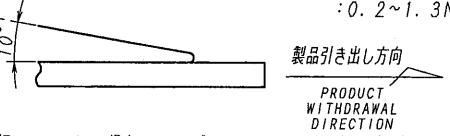

4. テープ幅24mm以下の場合、シングルキャリアとする。(下図参照)
TAPE WIDTH UNDER 24mm SINGLE CARRIER. (SEE CHART BELOW)

5. 梱包方法はKS-0002R参照の事。
REFER TO KS-0002R FOR THE PACKING METHOD.

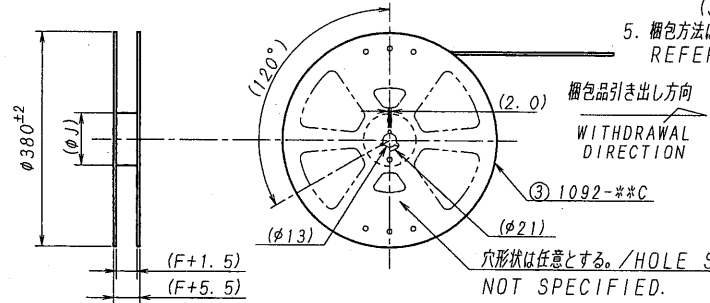
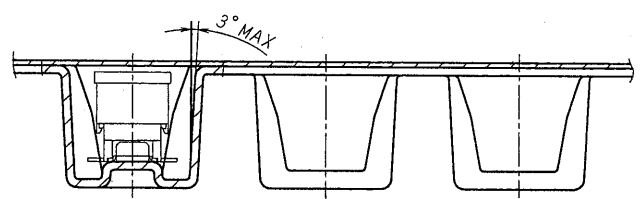
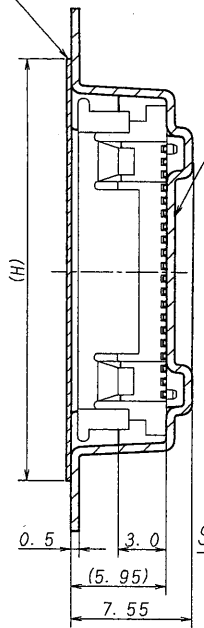

穴形状は任意とする。/HOLE SHAPE IS NOT SPECIFIED.

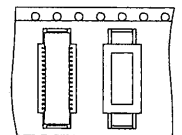

ISSUED
10.9.28
IRISO
ENG DEPT

△							
△							
△							
△							
△							
△							
△	spas	REVISED	FS	SM	09-12-10		
LTR	ECN NO	REVISION RECORD	DR	CHK	DATE		
記号		記号			年月日		

MATERIAL 材質
① カバーテープ/COVER TAPE: PET TYPE
② キャリアテープ/CARRIER TAPE: PS
③ リール/REEL : PS (黒/BLACK)

GENERAL TOLERANCES 一般公差
DIM 寸法 ± 0.3
ANGLE 角度 ±

3RD. ANG. PROJ. 三角法

SCALE 尺度 /
UNIT 単位 mm
DR / 09-12-10 F. Sato
CHK 09.12.10 T. Abe
S. Matuzuka

IRISO ELECTRONICS CO., LTD.
イリソ電子工業株式会社

TITLE 名称
SERIES 9827 PLUG TAPING PRODUCT
9827シリーズ プラグ テーピング 梱包品

EDP No

PARTS No 部番
△ 9827B-***Y***

DWG No 図番
△ IMSA-9827B-***Y*** (Y960, Y964)

REV. /