

A B C D E F G H

製品引き出し方向
PRODUCT WITHDRAWAL
DIRECTION

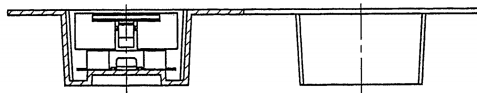

SECT. J-J

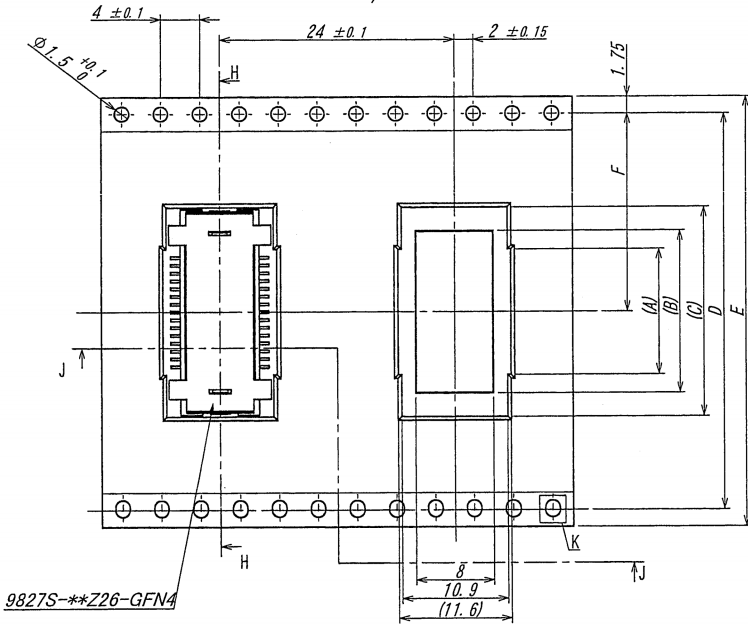
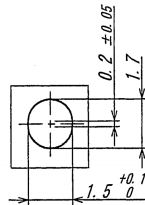

DETAIL K

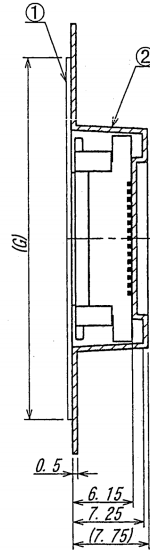

SECT. H-H

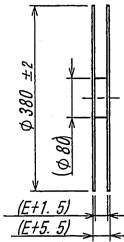

極数/CKT	部品番号/PARTS No.	A	B	C	D	E	F	G
30	9827S-30Y802	12.85	16.6	21.4	40.4	44.0	20.2	37.0
40	9827S-40Y802	16.85	20.6	25.4				
50	9827S-50Y802	20.85	24.6	29.4				
60	9827S-60Y802	24.85	28.6	33.4	52.4	56.0	26.2	49.0
70	9827S-70Y802	28.85	32.6	37.4				
80	9827S-80Y802	32.85	36.6	41.4				

部品番号 PARTS No.	適用製品 APPLIED PRODUCT	備考 NOTE
9827S-**Y802	9827S-**Z26-GFN4	ボス無し/WITHOUT BOSS

NOTE

1. 梱包数量 / UNIT QUANTITY : 500
2. リードテープ長さ / LEAD TAPE LENGTH

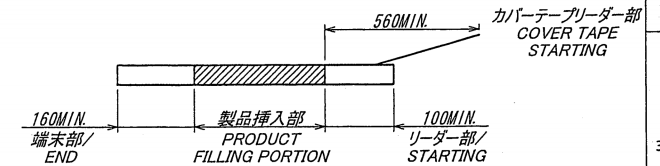

3. カバーテープの剥離強度 / COVER TAPE PEELING FORCE : 0.2~1.3N

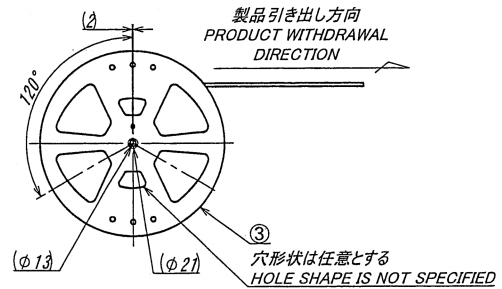
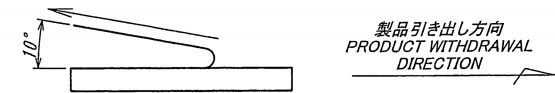

ISSUED
18.2.-3
IRISO
ENG. DEPT

MATERIAL 材質		GENERAL TOLERANCES 一般公差		SCALE 尺度		UNIT 単位		TITLE 名称	
①カバーテープ/COVER TAPE : PET TYPE ②キャリアテープ/CARRIER TAPE : PS ③リール/REEL : PS(黒/BLACK)		DIM 寸法 ± 0.3 ANGLE 角度 ±		DR 18-1-15 M. Jinno CHK 1/8-1-15 M. Takahashi		MM DSN 16-12-13 T. Haga		9827シリーズ ソケット エンボス 梱包品 SERIES 9827 SOCKET EMBOSS PRODUCT	
FINISH 仕上げ		3RD. ANG. PROJ. 三角法		IRISO ELECTRONICS CO., LTD アイリス電子工業株式会社		PARTS No 部番		EDP No	
3RD. ANG. PROJ. 三角法		3RD. ANG. PROJ. 三角法		IRISO ELECTRONICS CO., LTD アイリス電子工業株式会社		IMSA-9827S-**Y802		REV. 0	
3RD. ANG. PROJ. 三角法		3RD. ANG. PROJ. 三角法		IRISO ELECTRONICS CO., LTD アイリス電子工業株式会社		DWG No 図番		120-409827-917	

DO NOT SCALE DRAWING.
THIS DRAWING CONTAINS INFORMATION THAT IS PROPRIETARY TO IRISO AND SHOULD NOT BE USED WITHOUT WRITTEN PERMISSION. 本図面は、イリス電子工業(株)の所有する情報を含むもので当社の許可なく複製を禁止する。