

A B C D E F G H

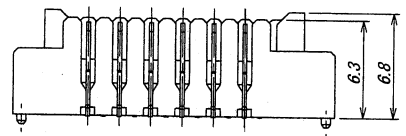

キャップ無し/WITH OUT CAP

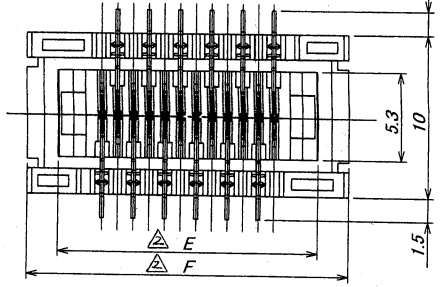
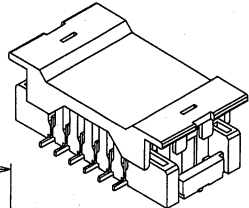
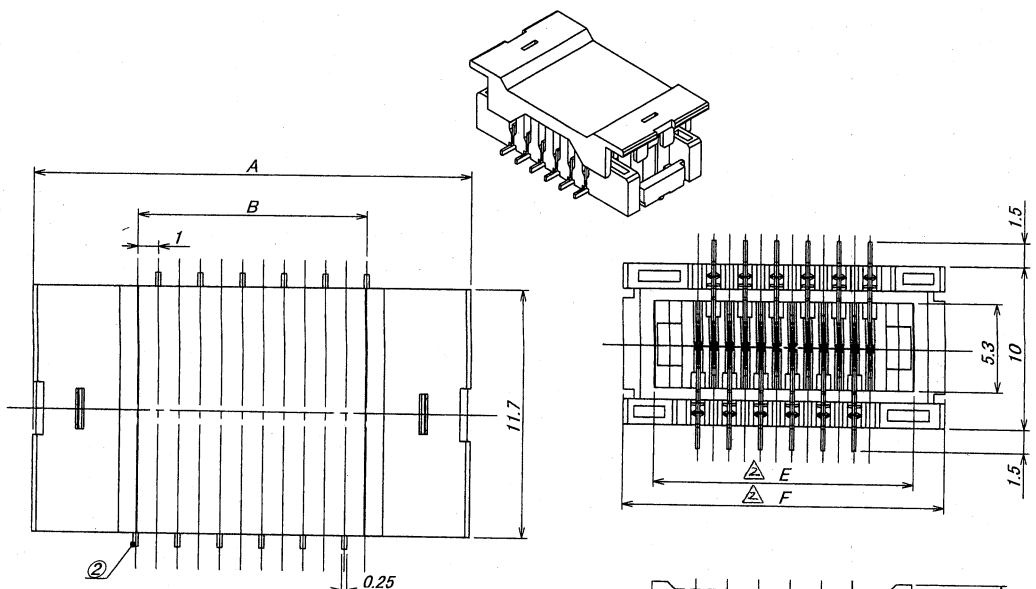
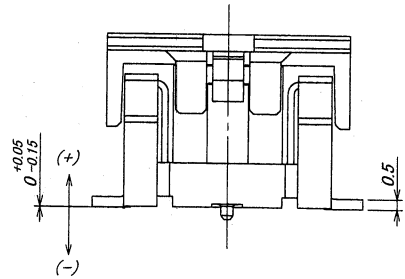
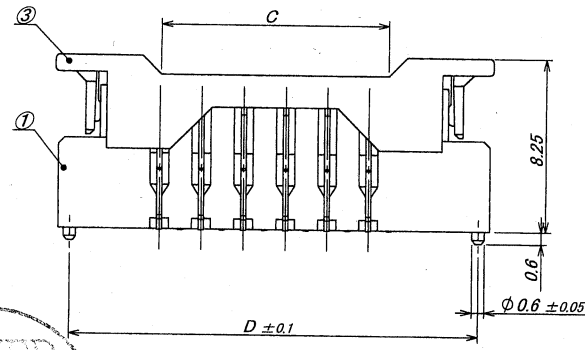

極数/CKT	部品番号/PARTS No.	A	B	C	D	E△	F△
6	9852B-06Z08-TM1	15.0	5.0	4.9	13.6	10.7	14.7
8	9852B-08Z08-TM1	17.0	7.0	6.9	15.6	12.7	16.7
10	9852B-10Z08-TM1	19.0	9.0	8.9	17.6	14.7	18.7
12	9852B-12Z08-TM1	21.0	11.0	10.9	19.6	16.7	20.7
14	9852B-14Z08-TM1	23.0	13.0	12.9	21.6	18.7	22.7
16	9852B-16Z08-TM1	25.0	15.0	14.9	23.6	20.7	24.7
18	9852B-18Z08-TM1	27.0	17.0	16.9	25.6	22.7	26.7
20	9852B-20Z08-TM1	29.0	19.0	18.9	27.6	24.7	28.7
22	9852B-22Z08-TM1	31.0	21.0	20.9	29.6	26.7	30.7
24	9852B-24Z08-TM1	33.0	23.0	22.9	31.6	28.7	32.7
26	9852B-26Z08-TM1	35.0	25.0	24.9	33.6	30.7	34.7
28	9852B-28Z08-TM1	37.0	27.0	26.9	35.6	32.7	36.7
30	9852B-30Z08-TM1	39.0	29.0	28.9	37.6	34.7	38.7

仕様
 1. コプラナリティー : 0.1MAX
 2. リフロー前後でのキャップの保持力 : 0.5NMIN.
 △3. 当該品はウィスカの発生を通常品よりも抑制する効果を持たせた製品ですが、ウィスカの発生を無くす事を保証する製品ではありません。

NOTE
 1. COPLANARITY : 0.1MAX
 2. PRE-REFLOW, AFTER-REFLOW, RETENTION FORCE OF CAP : 0.5NMIN.
 △3. Applicable product has effect to suppress the occurrence of whisker than normal. However, it is not a product that guarantees that there is no occurrence of whisker.

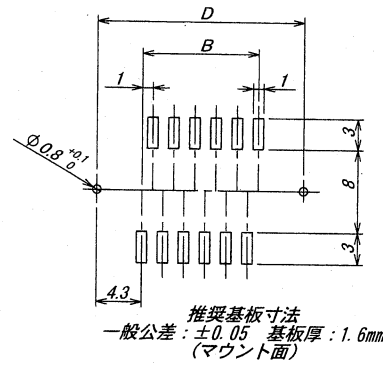

推奨基板寸法
 一般公差 : ±0.05 基板厚 : 1.6mm (マウント面)

RECOMMENDED PCB SIZE
 GENERAL TOLERANCE : ±0.05
 THICKNESS OF PCB : 1.6mm (MOUNTING SIDE)

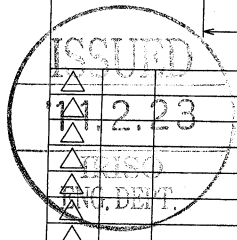

ECN No	REVISION RECORD	DR	CHK	DATE
59010	REVISED	S.Y	MT	11-2-21
記号	REVISION RECORD	DR	CHK	年月日

MATERIAL 材質	①ベース : LCP 黒色 UL94V-0 ②端子 : リン青銅 (t=0.25) ③キャップ : 9Tナイロン 自然色 UL94V-0 ④BASE : LCP BLACK UL94V-0 ⑤POST : PHOSPHOR BRONZE (t=0.25) ⑥CAP : 9TNYLON NATURAL UL94V-0
FINISH 仕上げ	ニッケル下地めっき/OVER Ni PLATE: 1.5~3.5μm 鍍半光沢めっき/TIN MATT PLATE: 3~6μm

GENERAL TOLERANCES 一般公差	DIM 寸法 ±0.3 ANGLE 角度 ±
3RD. ANG. PROJ. 三角法	

SCALE 尺度	UNIT 単位
DR 11-2-21 yamagata	mm
CHK 11 M. TAKAWA	DSN 10-5-24 T. Abe
	APP 11-2-22 U. Nakahara
IRISO ELECTRONICS CO., LTD イリス電子工業株式会社	

TITLE 名称	9852シリーズ プラグ SERIES 9852 PLUG	
EDP No		
PARTS No 部番	9852B-**Z08-TM1	
DWG No 図番	MSA-9852B-**Z08-TM1	REV. 2

DO NOT SCALE DRAWING. THIS DRAWING CONTAINS INFORMATION THAT IS PROPRIETARY TO IRISO AND SHOULD NOT BE USED WITHOUT WRITTEN PERMISSION. 本図面は、イリス電子工業 (株) の所有する情報を含むもので当社の許可なく複製を禁止する。

REDUCED COPY