

A B C D E F G H

製品引き出し方向
PRODUCT WITHDRAWAL DIRECTION

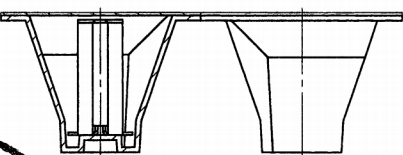

SECT. F-F

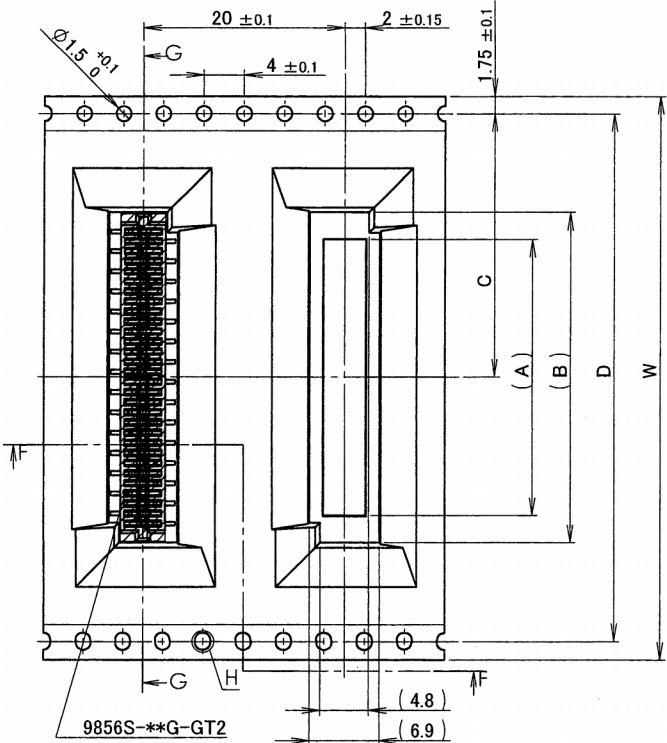
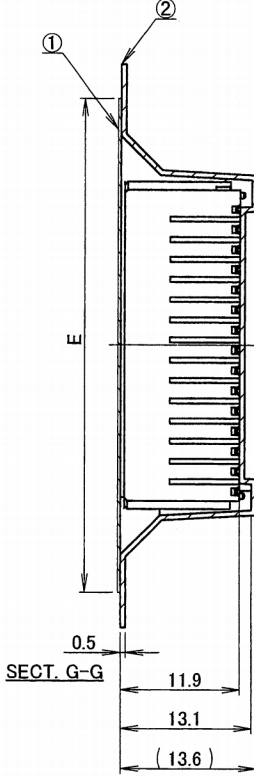

SECT. G-G

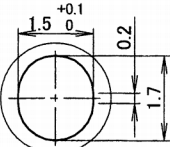

DETAIL H

極数/CKT	製品番号/PARTS No.	A	B	C	D	E	W
10	9856S-10 Y950	7.4	12.8	20.2	40.4	37	44
12	9856S-12 Y950	9.4	14.8				
14	9856S-14 Y950	11.4	16.8				
16	9856S-16 Y950	13.4	18.8				
18	9856S-18 Y950	15.4	20.8				
20	9856S-20 Y950	17.4	22.8				
22	9856S-22 Y950	19.4	24.8	26.2	52.4	49	56
24	9856S-24 Y950	21.4	26.8				
26	9856S-26 Y950	23.4	28.8				
28	9856S-28 Y950	25.4	30.8				
30	9856S-30 Y950	27.4	32.8				

NOTE
1.梱包数量/UNIT QUANTITY:300
2.リードテープ長さ/LEAD TAPE LENGTH

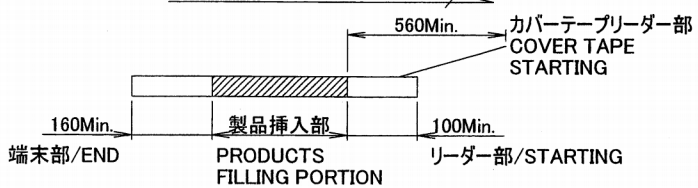

3.カバーテープの剥離強度/COVER TAPE PEELING FORCE
0.2N~1.3N

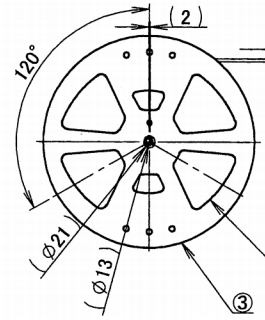
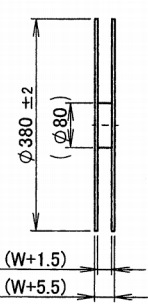
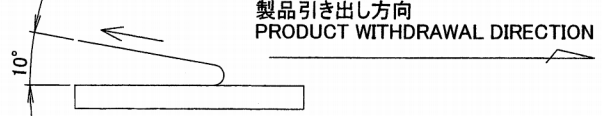

穴形状は任意とする。
HOLE SHAPE IS NOT SPECIFIED.

製品引き出し方向
PRODUCT WITHDRAWAL DIRECTION

ISSUED
'14.12.10
IRISO
ENG. DEPT.

LINK 記号	ECN No	REVISION RECORD 記号	DR	CHK	DATE 年月日
43129		REVISED	T.H	M.T	'13-1-30
41401		REVISED	L.Q	M.T	'12-4-16

MATERIAL 材質
①カバーテープ/COVER TAPE:PET TYPE
②キャリアテープ/CARRIER TAPE:PS
③リール/REEL :PS(黒/BLACK)

FINISH 仕上げ

GENERAL TOLERANCES 一般公差
DIM 寸法 ± 0.3
ANGLE 角度 ±
3RD. ANG. PROJ. 三角法

SCALE 尺度 / UNIT 単位 mm
DR '14-12-8 Y. KOJIMA
CHK 7/4 12/8 M. Takagi
APP 1/4 M. Yoshida
IRISO ELECTRONICS CO., LTD
イリス電子工業株式会社

TITLE 名称 9856シリーズ ソケット エンボス 梱包品
SERIES 9856 SOCKET EMBOSS PRODUCT
EDP No
PARTS No 部番 IMSA-9856S-**Y950
DWG No 図番 120-409856-067
REV. 3

DO NOT SCALE DRAWING. THIS DRAWING CONTAINS INFORMATION THAT IS PROPRIETARY TO IRISO AND SHOULD NOT BE USED WITHOUT WRITTEN PERMISSION. 本図面は、イリス電子工業(株)の所有する情報を含むもので当社の許可なく複製を禁止する。

