

A B C D E F G H

極数/CKT	部品番号/PART No.	A	B	C	D	E	F	G	H	J
30	9860B-30Y956	1.75	8.95	13.0	16.6	20.5	20.2	40.4	44.0	37.0
40	9860B-40Y956	5.75	12.95	17.0	20.6	24.5	20.2	40.4	44.0	37.0

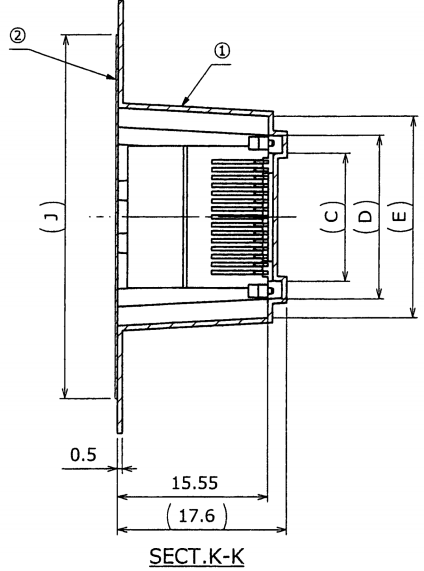
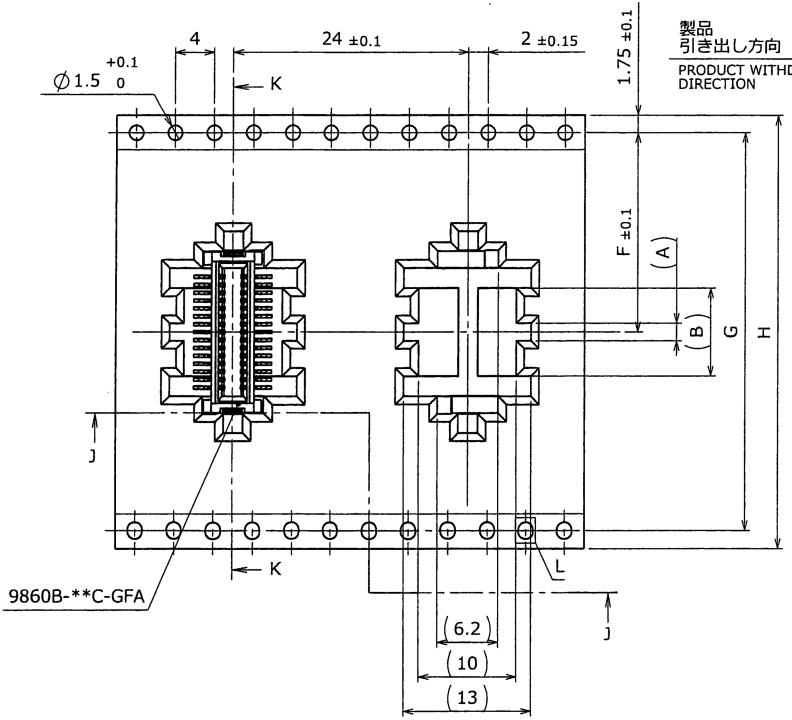

NOTE

- 1. 梱包数量/UNIT QUANTITY : 200 PIECES/REEL.
- 2. リードテープ長さ/LEAD TAPE LENGTH

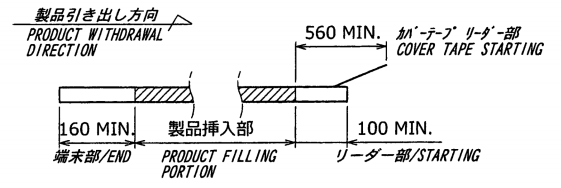

- 3. カバーテープの剥離強度/COVER TAPE PEELING : 0.2~1.3N

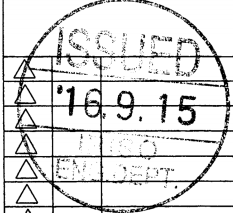
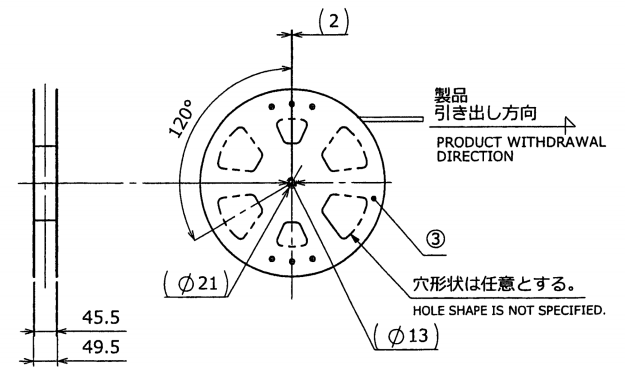
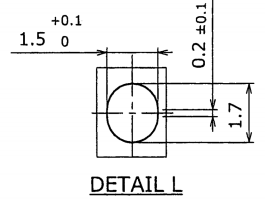
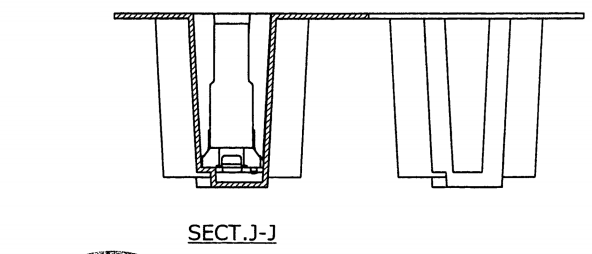
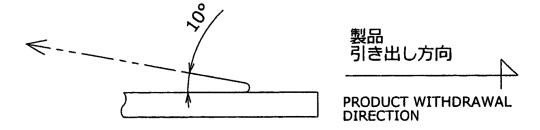

<p>MATERIAL 材質</p> <p>①カバーテープ/COVER TAPE : PET TYPE</p> <p>②キャリアテープ/CARRIER TAPE : PS</p> <p>③リール/REEL : PS(黒色/BLACK)</p>					<p>GENERAL TOLERANCES 一般公差</p> <p>DIM 寸法 ± 0.1</p> <p>ANGLE 角度 ±</p>		<p>SCALE 尺度</p> <p>DR '16-06-23 Y. Oda</p> <p>CHK '16/6/23 S. Matsumoto</p>		<p>UNIT 単位 mm</p> <p>DSN '12-06-12 H. Yukutake</p> <p>APP '16-6-23</p>		<p>TITLE 名称</p> <p>9860シリーズ プラグ エンボス梱包品</p> <p>SERIES 9860 PLUG EMBOSS PRODUCT</p>	
<p>FINISH 仕上げ</p>					<p>3RD. ANG. PROJ. 三角法</p>		<p>IRISO ELECTRONICS CO., LTD</p> <p>イリス子工業株式会社</p>		<p>EDP No</p> <p>PARTS No 部番</p> <p>IMSA-9860B-**Y956</p>		<p>REV. 0</p>	
<p>ECN No</p>		<p>REVISION RECORD 記</p>		<p>DR</p>	<p>CHK</p>	<p>DATE 年月日</p>		<p>DWG No 図番</p>		<p>REV. 0</p>		

DO NOT SCALE DRAWING. THIS DRAWING CONTAINS INFORMATION THAT IS PROPRIETARY TO IRISO AND SHOULD NOT BE USED WITHOUT WRITTEN PERMISSION. 本図面は、イリス子工業 (株) の所有する情報を含むもので当社の許可なく複製を禁止する。