

1. 梱包数量/UNIT QUANTITY: 5,000 PIECES/REEL  
 2. リードテープ長さ/LEAD TAPE LENGTH

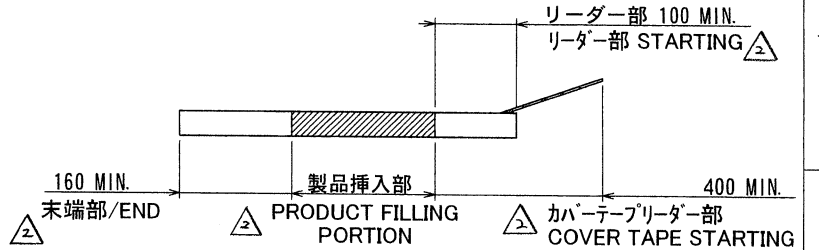

3. カバーテープの剥離強度/COVER TAPE PEELING FORCE: 0.2~1.3N  
 (剥離方向は、下図参照/PEELING DIRECTION AS BELOW)

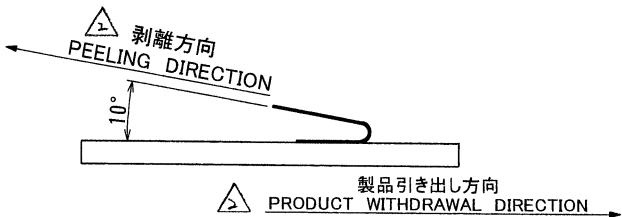

製品引き出し方向 PRODUCT WITHDRAWAL DIRECTION

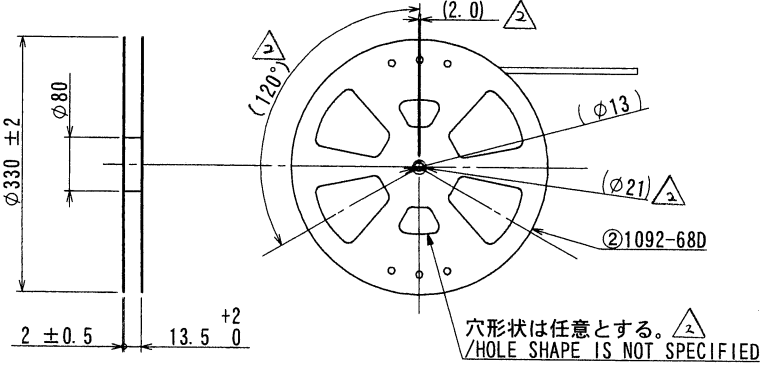

4. 梱包方法はKS-0002E参照の事  
 REFER TO KS-0002E FOR THE PACKING METHOD.

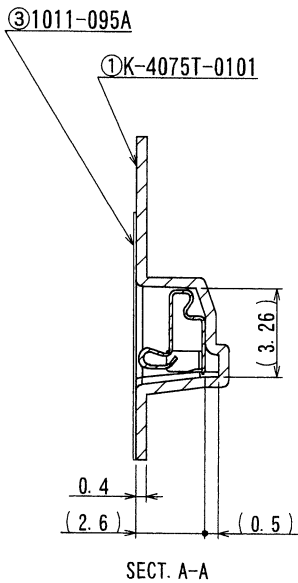
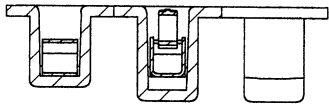
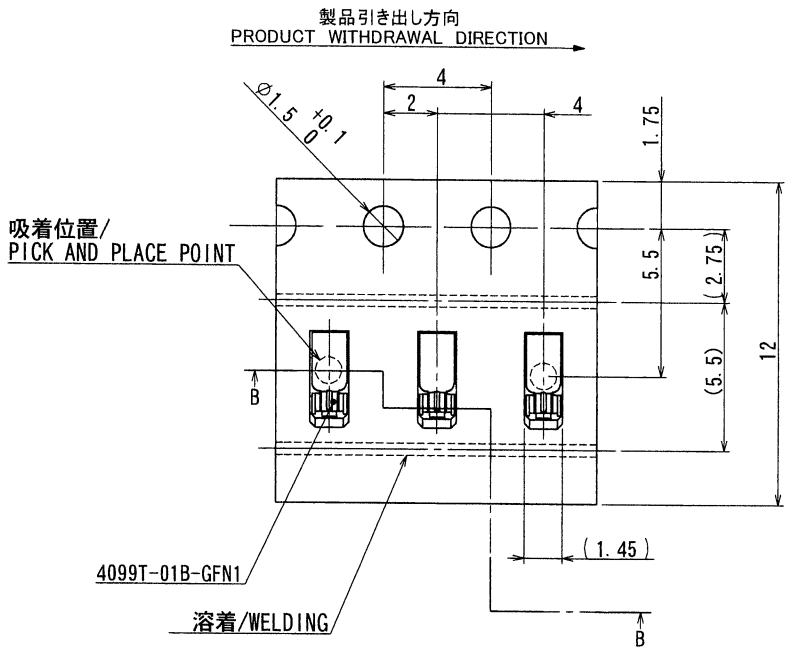

SECT. B-B

ISSUED 13.7.30  
 IRISO ENG. DEPT

MATERIAL 材質  
 ①キャリアテープ : PS (黒)  
 ②リール : PS (白 : 帯電防止)  
 ③カバーテープ : PET, PE, PEF (透明 : 帯電防止)  
 ①CARRIER TAPE : PS (BLACK)  
 ②REEL : PS (WHITE : STATIC ELECTRICITY PREVENTION)  
 ③COVER TAPE : PET, PE, PEF (CLEAR : STATIC ELECTRICITY PREVENTION)

GENERAL TOLERANCES 一般公差  
 DIM 寸法  $\pm 0.3$   
 ANGLE 角度  $\pm$

SCALE 尺度  $N/A$   
 UNIT 単位 mm  
 DR '13-7-25 DSN 2010/5/11  
 D. Kim H. Shiota

TITLE 名称  
 4099 シリーズ エンボス 梱包品  
 SERIES 4099 EMBOSS PRODUCT

44489	REVISED	D.K	K.K	13-7-25	
36813	REVISED	Y.K	M.T	11-1-26	
LTN 記号	ECN No	REVISION RECORD 記 事	DR	CHK	DATE 年月日

FINISH 仕上げ

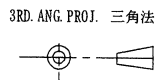

IRISO ELECTRONICS CO., LTD  
 IIV電子工業株式会社

EDP No  
 PARTS No 部番  
 DWG No 図番  
 1PS-4099T-01Y900  
 120-104099-001

REV. 2