

製品引き出し方向  
PRODUCT WITHDRAWAL DIRECTION

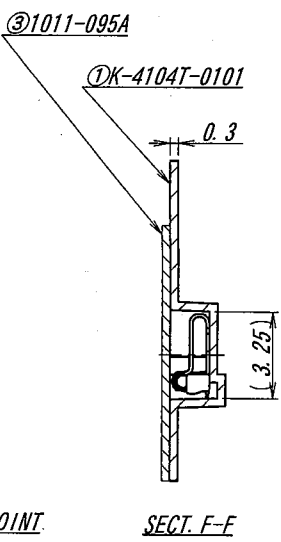

NOTE

1. 梱包数量/UNIT QUANTITY: 8,000 PIECES/REEL
2. リードテープ長さ/LEAD TAPE LENGTH

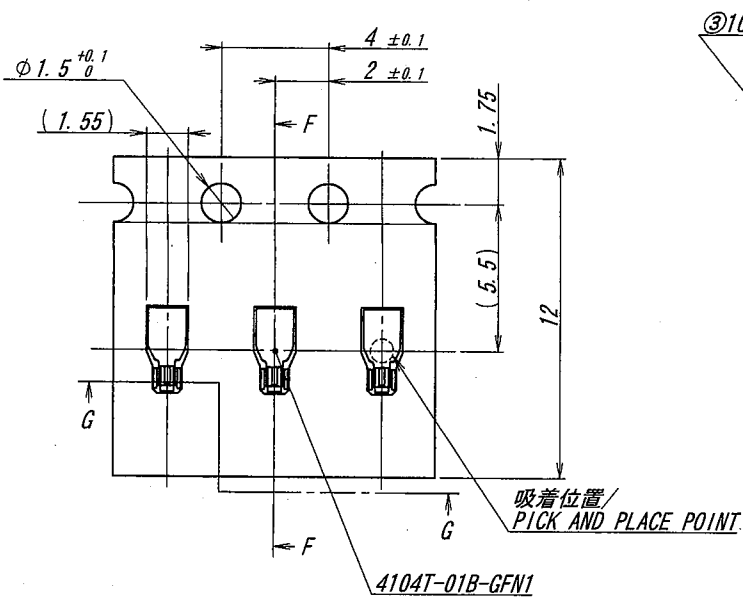
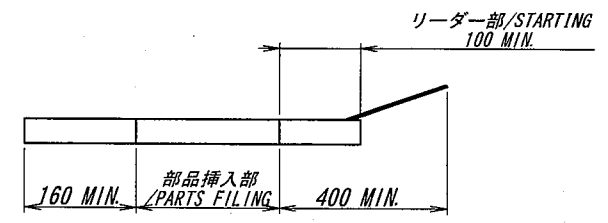

3. カバーテープの剥離強度/COVER TAPE PEELING FORCE:  $0.2 \sim 1.3 \text{N}$   
(剥離方向は、下図参照/PEELING DIRECTION AS BELOW)

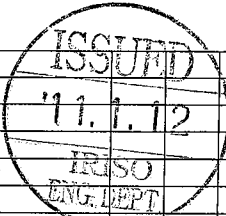
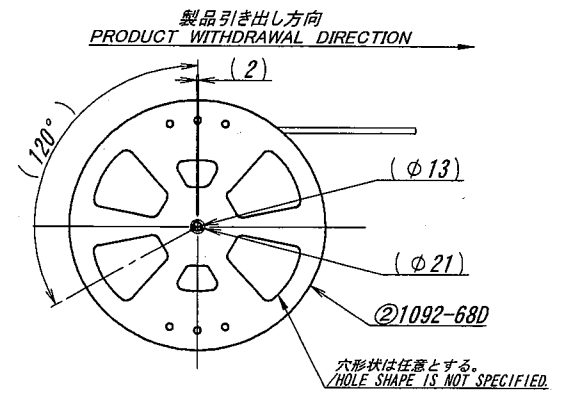
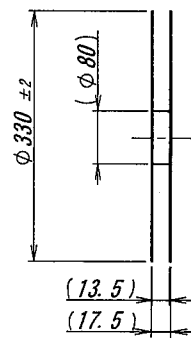
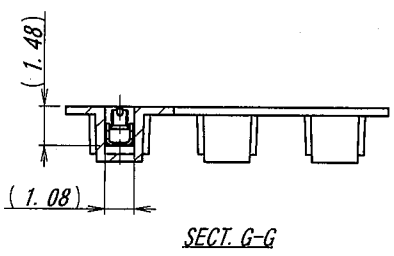
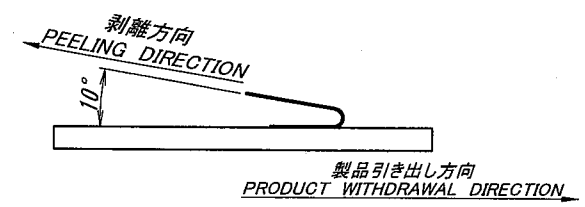

MATERIAL 材質  
 ①キャリアテープ: PS(黒)  
 ②リール: PS(白: 帯電防止)  
 ③カバーテープ: PET, PE, PEF(透明: 帯電防止)  
 ④CARRIER TAPE: PS(BLACK)  
 ⑤REEL: PS(WHITE: STATIC ELECTRICITY PREVENTION)  
 ⑥COVER TAPE: PET, PE, PEF(CLEAR: STATIC ELECTRICITY PREVENTION)  
 FINISH 仕上げ

GENERAL TOLERANCES 一般公差  
 DIM 寸法  $\pm 0.3$   
 ANGLE 角度  $\pm$   
 3RD. ANG. PROJ. 三角法

SCALE 尺度 /  
 UNIT 単位 mm  
 DR '10-10-13 J. Ogura  
 CHK '10-10-14 H. Nishida  
 IRISO ELECTRONICS CO., LTD  
**アイソ電子工業株式会社**

TITLE 名称  
**4104シリーズエンボス梱包図**  
**SERIES 4104 EMBOSS TAPING PRODUCT**  
 EDP No  
 PARTS No 部番 **IPS-4104T-01Y900**  
 DWG No 図番 **120-104104-001** REV. 0

38729	RELEASED	J.O	H.S	'10-10-13
LTN 記号	REVISION RECORD 号	DR	CHK	DATE 年月日

DO NOT SCALE DRAWING. THIS DRAWING CONTAINS INFORMATION THAT IS PROPRIETARY TO IRISO AND SHOULD NOT BE USED WITHOUT WRITTEN PERMISSION. 本図面は、イリソ電子工業(株)の所有する情報を含むもので当社の許可なく複製を禁止する。

